

СТЕНДЫ «СХОД-РАЗВАЛ»
Стенды «сход-развал» для грузового автомобиля CCD

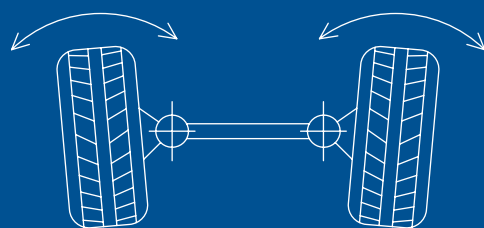

 **Ravaglioli**

RAV TD6000
TWSR

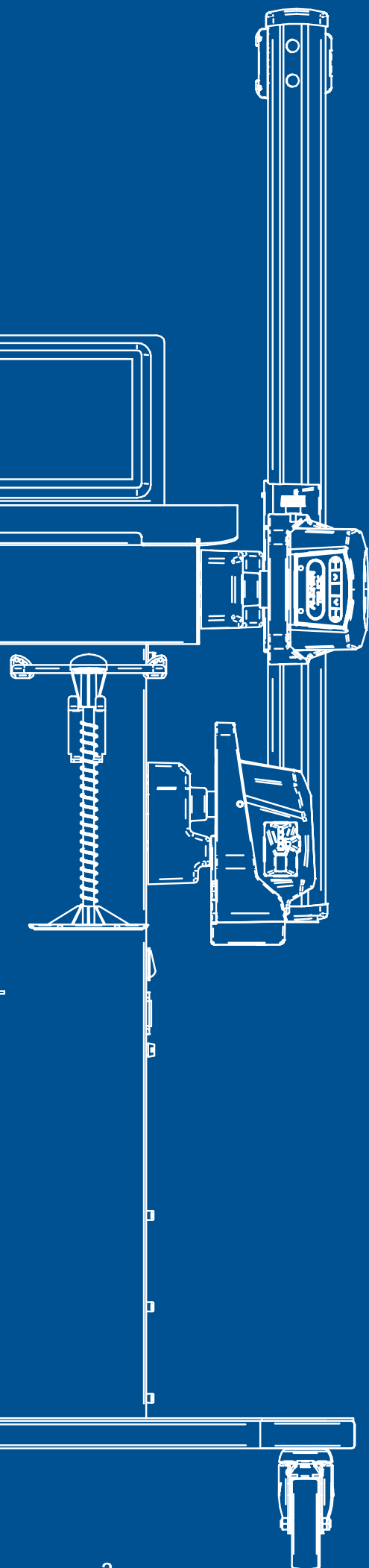

Практичность под рукой:

выполнение всех операций может контролироваться с помощью планшета 11.6 дюймов, который оператор может носить с собой или устанавливать на подъемник

Беспрецедентная портативность:

новые легкие компактные детекторы CCD обеспечивают максимальную практичность

Smart-технология:

программное обеспечение с обновленной графикой, интуитивный пользовательский интерфейс, анимация и вспомогательные средства регулирования для повышения скорости и эффективности работы.



Стенды «сход-развал» для грузовых автомобилей, **оснащенные датчиками CCD с передачей данных через Bluetooth**, с питанием от быстрозаряжаемых аккумуляторов. Оператор может легко перемещаться между различными рабочими местами благодаря управлению всеми процедурами диагностики с помощью планшета.

СТЕНДЫ «СХОД-РАЗВАЛ»

Стенды «сход-развал» для грузового автомобиля CCD



Три светодиода на детекторах облегчают выполнение процедуры в ходе диагностики.

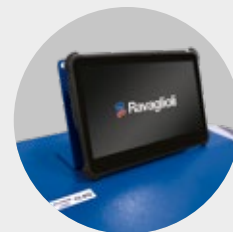

На передвижной консоли установлены зарядные блоки для детекторов и шаблона.

Отсеки для быстрой зарядки аккумулятора детекторов расположены на боковых частях консоли, поэтому легко доступны и просты в использовании.

Низко установленные детекторы, идеально подходящие для грузовых автомобилей и автобусов.

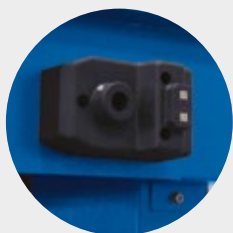

Передача данных между детекторами с помощью инфракрасного излучения; эффективность даже в критических условиях освещенности.



3-точечные колесные зажимы STDA92 позволяют исключить процедуру компенсации биения (только для модели RAVTD6000TWSR.3).

Передача данных через Bluetooth между детекторами CCD и планшетом.



Характеристики планшета:

стойкость к воздействию пыли и воды (IP65)	Стойкость к падениям с высоты до 1.2 м	Память 8 Гб
Дисплей 1820 x 1080	Оснащение крепежными магнитами	Масса менее 800 г
		Wi-Fi 802.11 ac/a/b/g/n + Bluetooth



Программа Movie упрощает этап регулирования благодаря анимированной 3D графике, направляющей оператора в ходе выполнения процедуры.

Позволяет быстро и просто проводить измерения на автомобилях с несколькими осями.

Процедура управляема и может легко выполняться даже неопытными операторами.

Программа управления и отображения данных в среде Microsoft Windows.

Международный банк данных с техническими картами автомобиля и возможностью создания базы данных клиентов для регистрации проведенных работ.

Детекторы с клавиатурой позволяют осуществлять простое интуитивное дистанционное управление без необходимости доступа к планшету.



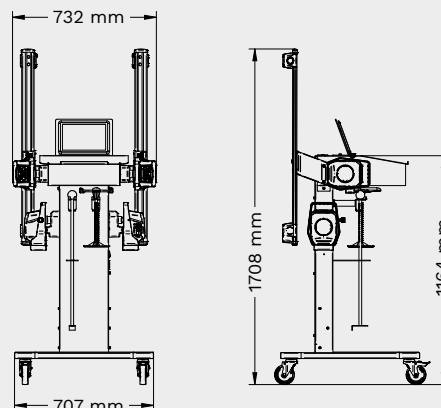









Технические характеристики



ОБЗОР МОДЕЛЕЙ			СТАНДАРТНАЯ КОМПЛЕКТАЦИЯ	
	Номер товара	Цвет	Состав консоли	Датчики CCD
RAVTD6000TWSR.3	RAV.TD600.701596	RAL5005	колесные зажимы STDA92 и поворотные круги ST-DA29L	6
RAVTD6000TWSR	RAV.TD600.701602	RAL5005	без колесных зажимов и поворотных кругов	6

	RAVTD6000TWSR.3	RAVTD6000TWSR
Индивидуальное схождение передней/задней оси	+/- 20°	+/- 20°
Общее схождение	+/- 20°	+/- 20°
Угол расхождения колес	+/- 20°	+/- 20°
Развал передней/задней оси	+/- 10°	+/- 10°
Наклон	+/- 18°	+/- 18°
SAI	+/- 18°	+/- 18°
Смещение оси	+/- 5°	+/- 5°
Смещение передней оси	+/- 5°	+/- 5°
Размер колеса, мин.	12"	12"
Размер колеса, макс	28"	28"
Макс. диаметр колеса	1220 мм	1220 мм
Колесная база, макс.	4500 мм	4500 мм
Дисплей	ЖК	ЖК
Размер дисплея	12"	12"
Совместимость с сетью	Да	Да
Тип передачи данных	беспроводный	беспроводный
Измерительная система	ПЗС	ПЗС
Количество датчиков	6	6
Электрическое соединение	230 В 50 - 60 Гц	230 В 50 - 60 Гц
Ширина	732 мм	732 мм
Глубина	707 мм	707 мм
Высота	1708 мм	1708 мм
Вес	97 кг	53 кг

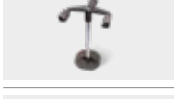
Аксессуары

		RAVTD6000TWSR.3	RAVTD6000TWSR
	STDA30E Колесных зажимов Грузового автомобиля 4-точечных Ø обода 12" - 28", Ø покрышки 700 мм	O	O
	STDA48E Колесных зажимов Грузового автомобиля 4-точечных Ø обода 12" - 28", Ø покрышки 780 - 1220 мм	O	O
	STDA92 Колесных зажимов Грузового автомобиля 3-точечный Ø покрышки 890 - 1290 мм	S	O
	STDA29L Поворотных кругов грузового автомобиля 1 комплект / 2 шт.	S	O
	STDA124 Пара премиальных поворотных кругов HD Ø 360 мм	O	O
	STDA110 Банк данных транспортных средств	S	S
	STDA141 Приложение дистанционного отображения на мобильном устройстве	O	O
	STDA141ADAS Расширенное включение функций ADAS	O	O
	STDAShoot Токен для обращения к базе данных онлайн*	O	O
	10479 Фиксатор педали	S	S
	STDA161 Фиксатор руля	S	S
	STDA163 Калибровочное устройство	O	O

*Доступен в следующих странах: Дания, Голландия, Германия (КВА), Швеция, Италия, Испания, Португалия, Ирландия, Новая Зеландия, Австралия, Норвегия, Финляндия.

S Стандарт **O** Дополнительно



RAV Italy

Vehicle Service Group Italy S.r.l.

Via Filippo Brunelleschi 9
44020 Ostellato (FE)
Italy

☎ +39.051.6781511
☎ +39.051.846349
✉ rav@ravaglioli.com

RAV France

RAV France SARL

4, Rue De Longue Raie
ZAC de la Tremblaie
91220 Le Plessis Pâté
France

☎ +331.60.86.88.16
☎ +331.60.86.82.04
✉ rav@ravfrance.fr

RAV Germany

BlitzRotary GmbH

Hüfingler Straße 55
78199 Bräunlingen
Germany

☎ +49.771.9233.0
☎ +49.771.9233.99
✉ ravid@ravaglioli.com

RAV UK

Vehicle Service Group UK Ltd

3 Fourth Avenue,
Bluebridge Industrial Estate
Halstead, Essex, CO9 2SY
United Kingdom

☎ +44.1787.477711
☎ +44.1787.477720
✉ rav@ravaglioli.com

DRF24U(01)

Технические данные и иллюстрации в данном буклете не являются обязательными. В наши продукты могут быть внесены технические изменения, поэтому состояние при поставке может отличаться.

Member of VSG - Vehicle Service Group
a  company

