

ASSETTI RUOTE
Assetti ruote autocarro CCD

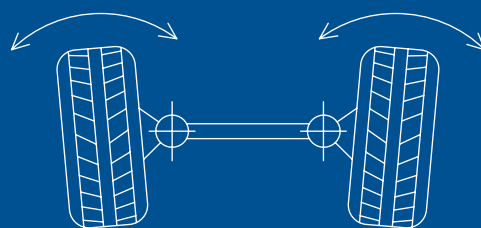

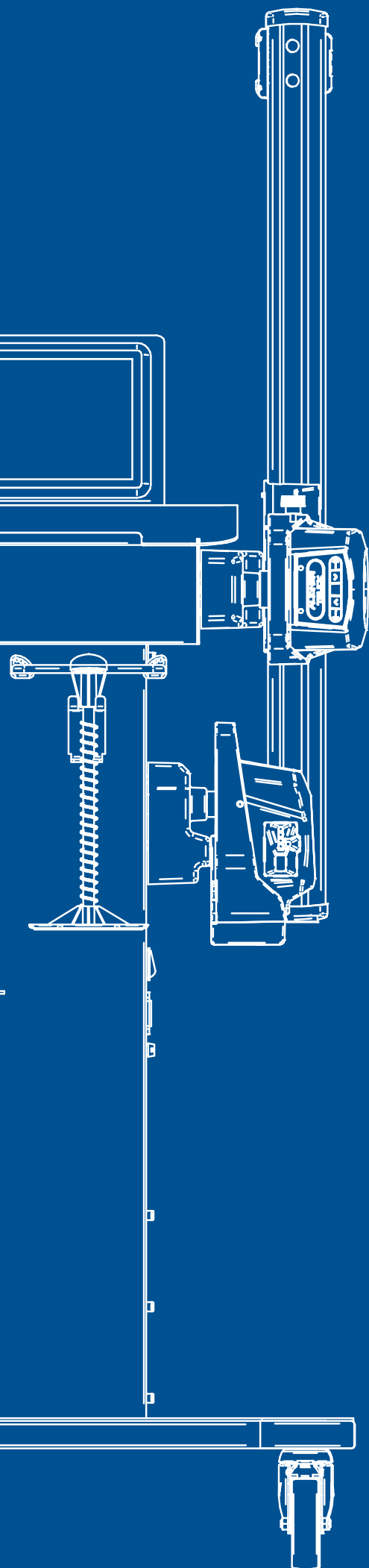

Praticità a portata di mano:

tutte le attività possono essere controllate tramite un tablet da 11.6" che l'operatore può portare con sé o posizionare sul ponte sollevatore

Portabilità senza compromessi:

i nuovi rilevatori CCD leggeri e compatti offrono il massimo della praticità

Tecnologia smart:

software con grafica aggiornata, interfaccia utente intuitiva, animazioni e ausili di regolazione che consentono un lavoro rapido ed efficace



Assetti ruote autocarro dotati di sensori CCD con trasmissione dati via Bluetooth e alimentati da batterie con ricarica rapida. L'operatore riesce ad avere un'ampia mobilità fra più postazioni di lavoro grazie al controllo di tutte le procedure di diagnosi tramite il tablet.

ASSETTI RUOTE

Assetti ruote autocarro CCD



I tre LED posizionati sui rilevatori aiutano la procedura durante la diagnosi.

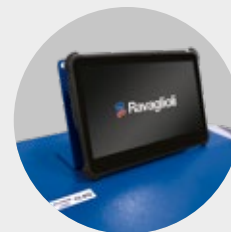

La consolle carrellata contiene **supporti di ricarica per rilevatori e tablet**.

I dock di ricarica rapida per la batteria dei rilevatori sono posizionati ai lati della consolle, rendendoli accessibili e facili da utilizzare.

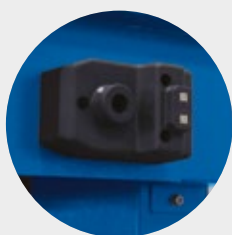

Rilevatori ribassati ideali per camion e autobus.



Le grappe a 3 punti STDA92 consentono di eliminare la procedura di compensazione del fuori centro (solamente per modello RAVTD6000TWSR.3).

Trasmissione a **raggi infrarossi** tra rilevatori; efficace anche in condizioni critiche d'illuminazione.



Trasmissione Bluetooth fra i rilevatori CCD e il tablet.

Caratteristiche del tablet:



Resistenza alla polvere e all'acqua (IP65)



Resistente alle cadute fino a 1.2 m



8 GB di memoria



Display 1820 x 1080



Dotato di magneti adesivi



Peso minore di 800 gr



Wi-Fi 802.11 ac/a/b/g/n + Bluetooth



Il programma Movie semplifica la fase di registrazione, grazie a una grafica animata 3D che guida l'operatore durante la procedura.

Consente di misurare veicoli con assi multipli in modo rapido e semplice.

La procedura è guidata e facile da seguire, anche per gli operatori meno esperti.



Programma di gestione e visualizzazione dati in ambiente Microsoft Windows.



Banca dati internazionale con schede tecniche veicolo e possibilità di creare un database clienti per la registrazione interventi.

I rilevatori dotati di tastiera offrono un controllo remoto semplice e intuitivo, senza la necessità di dover accedere al tablet.



Dati tecnici

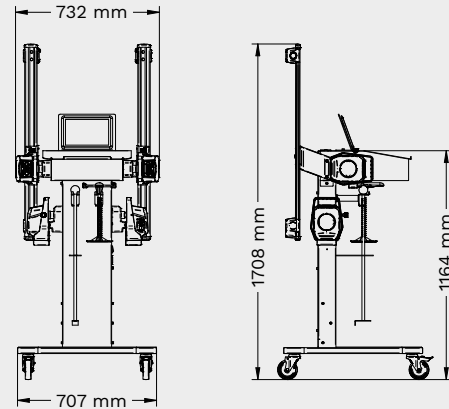

PANORAMICA DEI MODELLI		DOTAZIONE STANDARD		
	N. articolo	Colore	Composizione console	Sensori CCD
RAVTD6000TWSR.3	RAV.TD600.701596	RAL5005	graffe STDA92 e piatti rotanti STDA29L	6
RAVTD6000TWSR	RAV.TD600.701602	RAL5005	privo di graffe e piatti rotanti	6

	RAVTD6000TWSR.3	RAVTD6000TWSR
Semiconvergenza	+/- 20°	+/- 20°
Convergenza totale	+/- 20°	+/- 20°
Divergenza in curva	+/- 20°	+/- 20°
Campanatura	+/- 10°	+/- 10°
Incidenza	+/- 18°	+/- 18°
Inclinazione asse montante (SAI)	+/- 18°	+/- 18°
Deviazione asse posteriore	+/- 5°	+/- 5°
Deviazione asse anteriore	+/- 5°	+/- 5°
Dimensione min. cerchio	12"	12"
Dimensione max. cerchio	28"	28"
Dimensione max. ruota	1220 mm	1220 mm
Interasse max.	4500 mm	4500 mm
Monitor	LCD	LCD
Dimensioni monitor	12"	12"
Collegabile in rete	Sì	Sì
Comunicazione dati	senza cavo	senza cavo
Sistema di misura	CCD	CCD
Numero sensori	6	6
Alimentazione elettrica	230 V 50 - 60 Hz	230 V 50 - 60 Hz
Larghezza	732 mm	732 mm
Profondità	707 mm	707 mm
Altezza	1708 mm	1708 mm
Peso	97 kg	53 kg

Accessori

		RAVTD6000TWSR.3	RAVTD6000TWSR
	STDA30E Coppia graffe carri autocentranti a vite, a 4 punti in presa, per cerchi da 12' a 28' Fulcro mobile. Diametro pneumatici min 700 mm	O	O
	STDA48E Coppia graffe carri autocentranti a vite, a 4 punti in appoggio, per cerchi da 12' a 28' Fulcro mobile. Diametro pneumatici min 780÷1220 mm	O	O
	STDA92 Coppia graffe carri autocentranti a 3 punti, diametro pneumatici 890÷1290 mm	S	O
	STDA29L Coppia piatti meccanici autocarri	S	O
	STDA124 Coppia piatti rotanti premium HD Ø 360 mm	O	O
	STDA110 Aggiornamento banca dati veicoli	S	S
	STDA141 Token per Aligner Connect per visualizzazione su tablet e smartphone	O	O
	STDA141ADAS Abilitazione avanzata delle funzioni ADAS	O	O
	STDAShoot Token per la consultazione database on-line*	O	O
	10479 Premi pedale	S	S
	STDA161 Blocca sterzo	S	S
	STDA163 Sistema di taratura	O	O

*Disponibile nei seguenti paesi:
 Australia, Danimarca, Irlanda, Inghilterra, Spagna,
 Francia, Italia, Paesi Bassi, Norvegia, Nuova Zelanda,
 Portogallo, Finlandia, Svezia, Germania.

S Standard **O** Opzionale



RAV Italy

Vehicle Service Group Italy S.r.l.

Via Filippo Brunelleschi 9
44020 Ostellato (FE)
Italy

☎ +39.051.6781511
☎ +39.051.846349
✉ rav@ravaglioli.com

RAV France

RAV France SARL

4, Rue De Longue Raie
ZAC de la Tremblaie
91220 Le Plessis Pâté
France

☎ +331.60.86.88.16
☎ +331.60.86.82.04
✉ rav@ravfrance.fr

RAV Germany

BlitzRotary GmbH

Hüfingener Straße 55
78199 Bräunlingen
Germany

☎ +49.771.9233.0
☎ +49.771.9233.99
✉ ravd@ravaglioli.com

RAV UK

Vehicle Service Group UK Ltd

3 Fourth Avenue,
Bluebridge Industrial Estate
Halstead, Essex, CO9 2SY
United Kingdom

☎ +44.1787.477711
☎ +44.1787.477720
✉ rav@ravaglioli.com

DRF24U(01)

I dati tecnici e le illustrazioni riportati in questo opuscolo non sono vincolanti.
I nostri prodotti sono soggetti a modifiche tecniche, quindi le condizioni di
consegna possono variare.

Member of VSG - Vehicle Service Group
a  company

